

EndoPORTABLE – Endoskopie-System für mobile Anwendungen

EndoPORTABLE

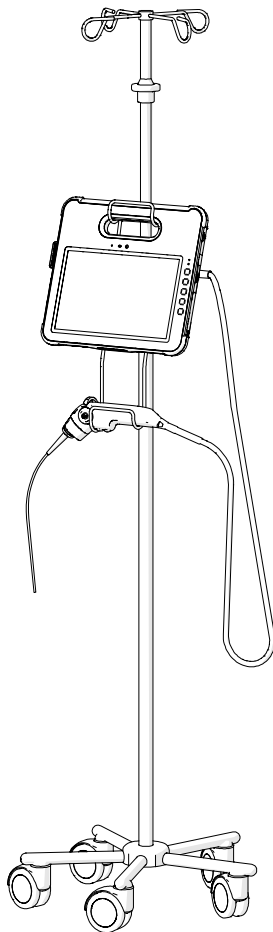

Das mobile EndoPORTABLE Untersuchungssystem besteht aus dem für den medizinischen Einsatz konzipierten Tablet PC, einem an dessen Rückseite dauerhaft befestigten Dock und dem flexiblen Video-Endoskop EV-NC. Die vorinstallierte Software DiVAS Touch ermöglicht das Laden von Patientendaten und Worklists aus dem KIS, die Aufnahme und Wiedergabe von Untersuchungsvideos und Fotos und deren Rückübertragung in das KIS. Die Datensynchronisation erfolgt an einem mit einer EndoPORTABLE Docking Station ausgestatteten DiVAS Arbeitsplatz über die Standardschnittstellen DICOM und HL7. Während des Einsatzes kann der Tablet PC wahlweise liegend betrieben, mit dem integrierten Bügel in zwei Positionen aufgestellt oder an einem Infusionsständer hängend betrieben werden.

- › Grundfunktionen der vorinstallierten DiVAS Untersuchungssoftware:
- › Übernahme von Patientendaten aus dem KIS und Worklists
- › Anlegen und Bearbeiten von Patientendaten
- › Anlegen und Bearbeiten von Untersucherdaten
- › Aufzeichnen von Video- und Foto-Sessions
- › Export von Einzelbildern aus Video-Sessions
- › Synchronisation der Untersuchungsdaten mit einem stationären DiVAS Arbeitsplatz zur Weiterbearbeitung bzw. Archivierung im KIS

327 460 040 Video-Nasopharyngoskop, Typ EV-NC, abgewinkelter Handgriff, integriertes Mikrofon

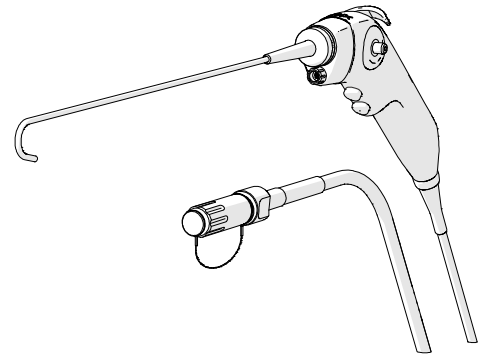

350 010 811 EndoPORTABLE Tablet PC Pokini G10
Intel Core i5 1,2 GHz (3,2 GHz max. Taktfrequenz mit Intel® Turbo-Boost-Technik), 8 GB RAM, 256 GB SSD, WIN10 Pro 64-bit, 25,65 cm (10,1") WUXGA Display, kapazitiver Touch, Gorilla-Glass, im laufenden Betrieb austauschbarer Lithium-Ionen-Akku mit 9 Stunden Laufzeit, 280 x 256 x 22 mm (B x H x T), inklusive vorinstallierter DiVAS Untersuchungssoftware

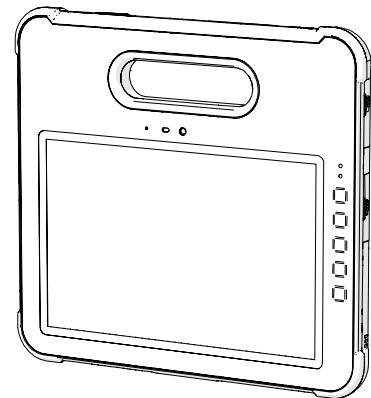

350 010 821 EndoPORTABLE Docking Station für EndoPORTABLE Tablet PC Pokini 350 010 811

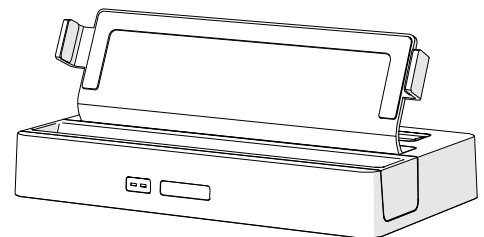

EndoPORTABLE – Endoskopie-System für mobile Anwendungen

- 327 010 831** EndoPORTABLE Dock zur Befestigung am Tablet PC Pokini 350 010 811 zum Anschluss des Nasopharyngoskopes EV-NC Klappfuß, Kensington Lock

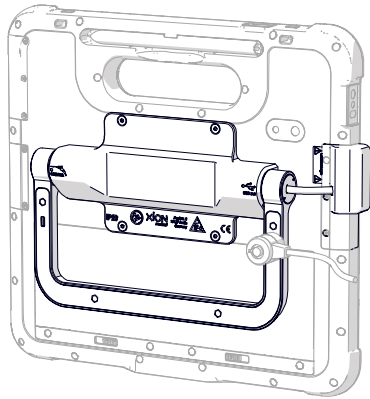

Optionales Zubehör

- 327 010 836** Aufhängung der Gerätekombination aus Tablet, Dock und Nasopharyngoskop zur Befestigung an Standard-Infusionsständern (Durchmesser 18 mm), Befestigung mittels Schnellverschluss, Ablage für das Nasopharyngoskop

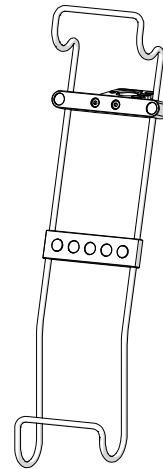

- 350 009 802** Ersatz-Akku für EndoPORTABLE Tablet PC Pokini 350 010 811

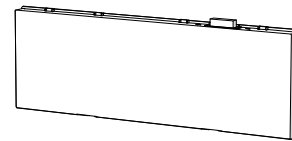

- 327 009 015** Transport und Aufbereitungsbehälter für Video-Nasopharyngoskope

